

Powered by



# GPL 12520 12В 52Ач

GPL 12520 - батарея общего применения со сроком службы 10 лет в буферном режиме или более 260 циклов заряда-разряда в циклическом режиме при 100% разряде. Как и все батареи CSB, она перезаряжаемая, высокоэффективная и не требующая обслуживания.



## ► Спецификация

Кол-во элементов в блоке	6
Номинальное напряжение	12
Емкость	52 Ач при 20-часовом разряде до $U_{кон.}$ - 1.75 В/Эл при 25 °С
Вес	17.6 кг
Максимальный ток разряда	500А (5 сек)
Внутреннее сопротивление	5.9 мОм
Диапазон рабочих температур	разряд: от -20°С до +50°С заряд: от -20°С до +40°С хранение: от -20°С до +40°С
Номинальная рабочая температура	25°С
Напряжение подзаряда	13.5 - 13.8 В при 25°С
Максимальный ток заряда	15.6 А (при заряде постоянным током), в режиме постоянного подзаряда $I_{max}$ не ограничен
Напряжение заряда при циклическом режиме	14.4 - 15.0 В при 25°С
Саморазряд	низкий саморазряд, аккумулятор может храниться без подзаряда при 25°С более 6-ти месяцев.*
Выводы	под болт М6
Материал корпуса	полипропилен

\*Перед использованием батарею необходимо зарядить. При более высокой температуре окружающей среды время хранения сокращается.

## ► Размеры, мм:

Длина	Ширина	Высота	Высота (с клеммами)
228±2.5	138.4±1.5	202.3±2.5	207.3±2.5

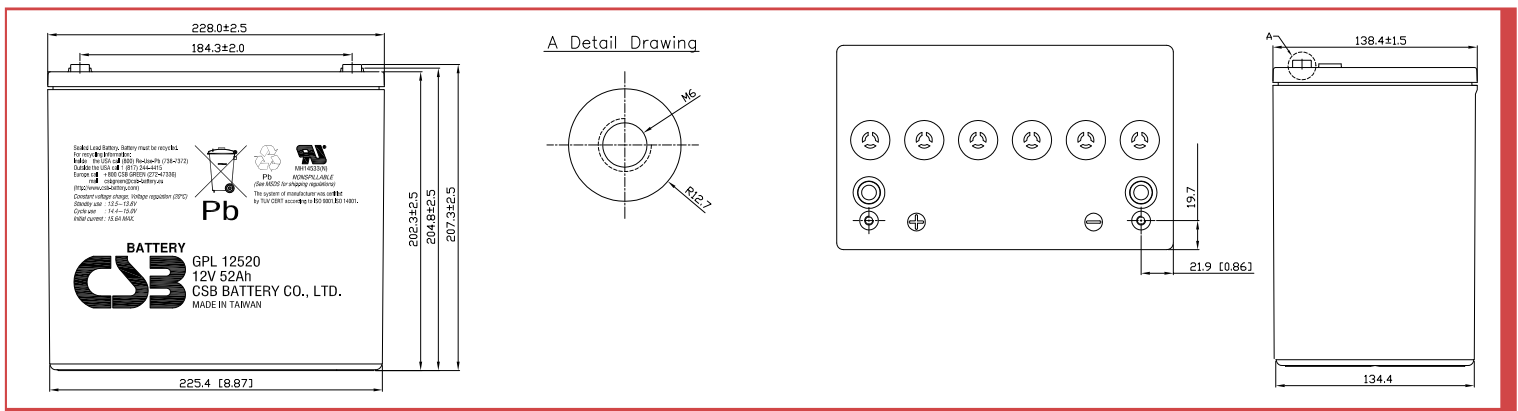

## РАЗРЯД ПОСТОЯННЫМ ТОКОМ : А (25°С)

$U_k/T$ разряда	5мин	10мин	15мин	30мин	1ч	2ч	3ч	4ч	5ч	8ч	10ч	20ч
1.60В	225	155	116	67.2	38.5	27.7	21.7	15.2	9.66	6.35	5.17	2.66
1.67В	208	144	110	64.7	38.1	27.4	21.4	15.0	9.57	6.31	5.15	2.65
1.70В	195	138	108	63.6	37.8	27.3	21.3	14.9	9.53	6.28	5.14	2.64
1.75В	177	128	103	61.2	37.0	26.7	20.7	14.7	9.44	6.17	5.08	2.60
1.80В	159	119	95.7	58.7	35.7	26.0	20.3	14.3	9.22	6.04	4.94	2.56
1.85В	142	110	89.3	55.6	33.3	24.8	19.0	13.5	8.71	5.74	4.69	2.43

## РАЗРЯД ПОСТОЯННОЙ МОЩНОСТЬЮ : Вт/БЛОК (25°С)

$U_k/T$ разряда	5мин	10мин	15мин	30мин	1ч	2ч	3ч	4ч	5ч	8ч	10ч	20ч
1.60В	2392	1684	1290	770	447	325	250	176	114	74.7	61.6	31.7
1.67В	2176	1589	1235	748	445	323	247	175	113	74.4	61.2	31.7
1.70В	2081	1540	1208	737	443	322	246	174	112	74.2	60.7	31.4
1.75В	1914	1449	1160	710	434	315	242	171	111	73.9	60.3	31.4
1.80В	1747	1359	1093	683	419	308	235	169	110	72.4	59.5	30.7
1.85В	1584	1258	1031	649	395	295	223	161	105	69.6	56.7	29.4

### Зависимость срока службы от температуры

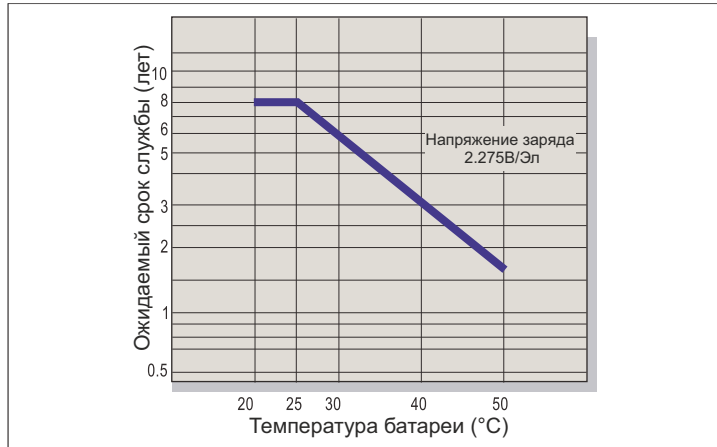

### Саморазряд

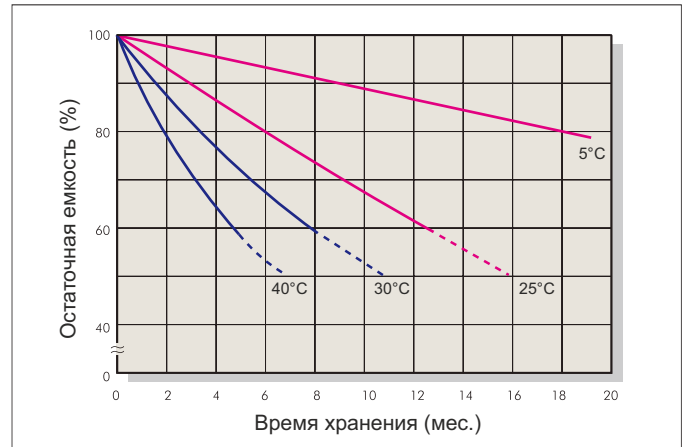

### Характеристики заряда (буферный режим)

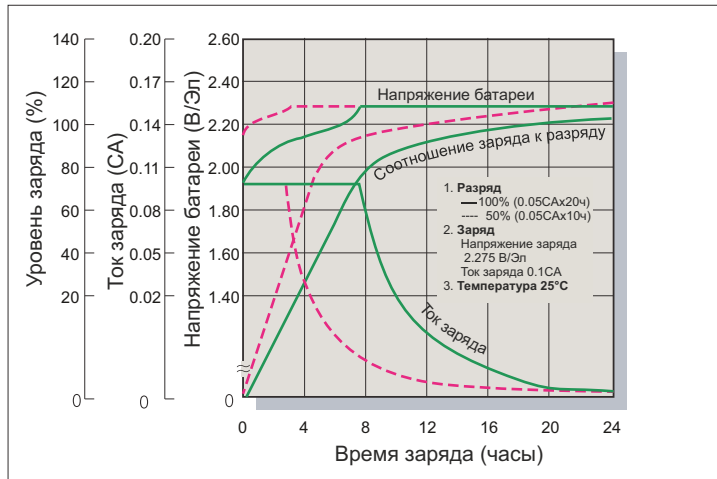

### Зависимость кол-ва циклов от глубины разряда

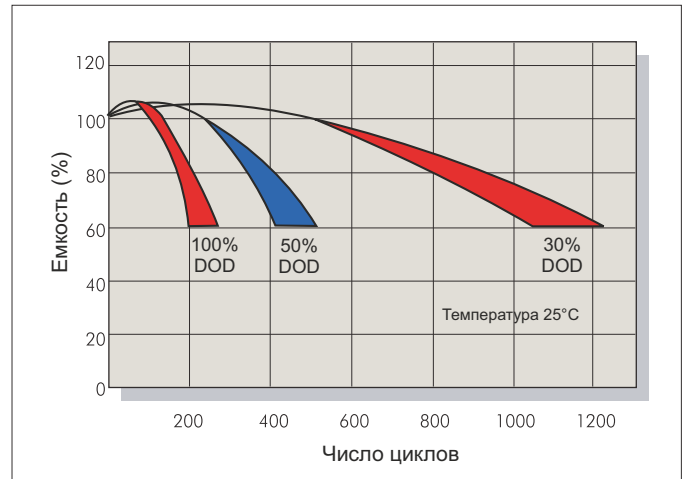

### Характеристики заряда (циклический режим)

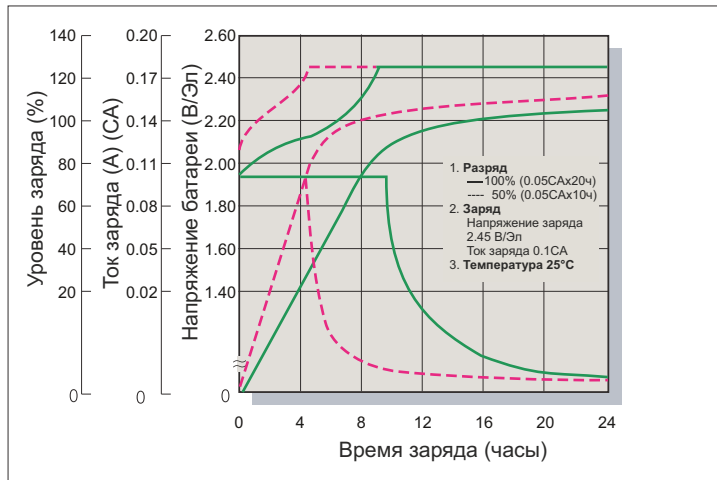

### Разрядные характеристики

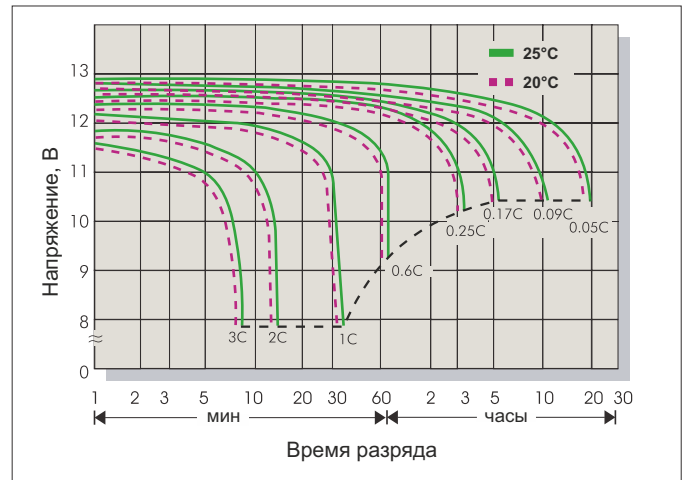

### Заряд

Применение	Напряжение заряда(В/Эл)			Максимальный ток заряда
	Температура	Рекомендуемое значение	Диапазон значений	
Циклический режим	25°C	2.45	2.40-2.50	0.3C
Буферный режим	25°C	2.275	2.25-2.30	

### Разряд

Конечное напряжение (В/Эл)	1.75	1.70	1.60	1.30
Ток разряда (А)	0.2C>(А)	0.2C<(А)<0.5C	0.5C<(А)<1.0C	(А)>1.0C

### ОТДЕЛ ПРОДАЖ ООО "Кипер Трэйд" (Минск)

Тел./Факс : +375 17 237-14-14  
 Моб./Тел. : +375 29 337-14-14  
 Электронная почта : info@csb-battery.by  
 Веб сайт : www.csb-battery.by